

МЕГЕОН

EAC



Утверждаю

Генеральный директор
ООО «НТЦ СПЕКТР»

М.А. Медведев

06 Октября 2020



ДИНАМОМЕТРЫ ЭЛЕКТРОННЫЕ УНИВЕРСАЛЬНЫЕ

С ВЫНОСНЫМ ДАТЧИКОМ

53001K

53002K

53003K

53005K

53010K

53020K

53030K

53050K

53100K

53200K

53300K

53500K

531000K



руководство
по эксплуатации
и паспорт

V 2.1

Благодарим вас за доверие к продукции нашей компании

© МЕГЕОН. Все права защищены.

СОДЕРЖАНИЕ

Условные обозначения, стандарты	5
Специальное заявление	5
Введение, особенности	5
Советы по безопасности	6
Советы по эксплуатации аккумулятора.....	7
Перед первым использованием.....	8
Внешний вид и органы управления.....	8
Дисплей.....	8
Присоединительные размеры прибора	9
Инструкция по эксплуатации	9
Типовые неисправности и способы их устранения	21
Технические характеристики	21
Сводная таблица моделей	22
Меры предосторожности.....	22
Уход и хранение.....	23
Особое заявление.....	23
Срок службы.....	23
Гарантийное обслуживание.....	23
Комплект поставки.....	23
Сводная таблица комплекта поставки	24
Паспорт.....	25

УСЛОВНЫЕ ОБОЗНАЧЕНИЯ



ВНИМАНИЕ



ВОЗМОЖНО
ПОВРЕЖДЕНИЕ
ПРИБОРА



СПЕЦИАЛЬНОЕ ЗАЯВЛЕНИЕ

Компания оставляет за собой право без специального уведомления, не ухудшая потребительских свойств прибора изменить: дизайн, технические характеристики, комплектацию, настоящее руководство. Данное руководство содержит только информацию об использовании, предупреждающие сообщения, правила техники безопасности и меры предосторожности при использовании соответствующих измерительных функций этого прибора и актуально на момент публикации.

ВВЕДЕНИЕ

МЕГЕОН 53xxxK — это серия цифровых универсальных динамометров, с выносным тензометрическим датчиком, представляющих собой многофункциональные, высокоточные приборы для измерения нагрузки на растяжение и сжатие. Они используются при различных испытаниях на растяжение–сжатие, измерения усилия вставки и разъединения, испытаниях на разрушение и т.д. В комбинации с различными испытательными платформами и зажимами можно создавать малые тестовые стенды различного назначения. При помощи специального программного обеспечения прибор подключается к ПК, на котором в реальном времени будет выводиться кривая полученных данных, которые можно сохранить или выгрузить в различных форматах для дальнейшей внешней обработки.

ОСОБЕННОСТИ

- ✓ Выносной тензометрический датчик;
- ✓ Высокая точность и разрешающая способность измерений;
- ✓ 3 режима измерения (непрерывное, пиковое, пиковое с записью);
- ✓ Настраиваемая функция сброса пиковых значений;
- ✓ Функция установки порогов (верхний и нижний);
- ✓ Встроенный литий-ионный аккумулятор;

- 👍 Память на 999 измерений;
- 👍 Вычисление максимального (Max), минимального (Min) и среднего (Avg) значений.
- 👍 Настраиваемая функция автовыключения с возможностью деактивации;
- 👍 3 единицы измерения;
- 👍 Установка ускорения свободного падения g (9.700–9.900);
- 👍 ЖК–дисплей с подсветкой;
- 👍 Коммуникационный USB–порт;
- 👍 Выход аналогового сигнала для управления внешним устройством;
- 👍 Программное обеспечения для сбора, сохранения, экспорта данных и печати результатов.

СОВЕТЫ ПО БЕЗОПАСНОСТИ

Конструкция прибора соответствует всем необходимым требованиям, но по соображениям безопасности, чтобы избежать случайного травмирования, правильно и безопасно использовать прибор обязательно изучите в этом руководстве предупреждения и правила использования данного прибора. Кроме этого необходимо знать следующие меры предосторожности, чтобы избежать травм и не повредить прибор:

- Если в прибор попала влага или жидкость немедленно выключите прибор и обратитесь к дилеру или в сервисный центр.
- Если в приборе образовался конденсат (что может быть вызвано резкой сменой температуры окружающего воздуха) необходимо выдержать прибор при комнатной температуре без упаковки не менее 3 часов.
- Выключайте прибор при длительных перерывах между работой.
- Используйте прибор только по прямому назначению.
- Эксплуатация с повреждённым корпусом запрещена. Время от времени проверяйте корпус прибора на предмет трещин и деформаций. В случае обнаружения этих и им подобных дефектов обратитесь к дилеру или в сервисный центр.
- Не разбирайте и не пытайтесь ремонтировать прибор самостоятельно или вносить изменения в его конструкцию — это приведёт к лишению гарантии и возможной неработоспособности прибора.
- При испытаниях на разрушение, во избежание получения травм от разлетающихся осколков, использование

специализированных ограждений и ношение средств индивидуальной защиты — обязательно.

- Не используйте неисправные или деформированные зажимы.
- Исключите приложение к датчику прибора нагрузки, превышающей максимально–допустимую для него. Это приведёт к обратному повреждению датчика.
- В случае, если нагрузка превысила верхнюю границу диапазона измерения прибора, зуммер начнет непрерывно издавать предупреждающий звук. Услышав звук, как можно быстрее снимите всю нагрузку или снизьте имеющуюся. При установке порогов, звуковой сигнал будет появляться при их превышении.
- Данный прибор предназначен для испытаний на сжатие и растяжение. Не применяйте силу в направлении изгиба или скручивания.
- Не используйте прибор, если есть сомнение в его правильном функционировании — обратитесь к дилеру или в сервисный центр.

СОВЕТЫ ПО ЭКСПЛУАТАЦИИ АККУМУЛЯТОРА

Прибор имеет встроенный аккумулятор. Для увеличения срока эксплуатации рекомендуется выполнять следующие правила эксплуатации аккумуляторов.

- Зарядите аккумулятор перед первым использованием. Для зарядки используйте только зарядные устройства из комплекта поставки прибора или иные зарядные устройства, рекомендованные производителем для данной модели. **Запрещено использовать любые зарядные устройства предназначенные для быстрой зарядки. Прибор выйдет из строя.**
- Перед отправкой прибора на хранение рекомендуется полностью зарядить аккумулятор.
- После длительного хранения рекомендуется выполнить цикл: зарядка => разрядка => зарядка аккумулятора.
- Номинальная емкость аккумулятора приведена для комнатной температуры $20^{\circ}\text{C} \pm 5^{\circ}\text{C}$. При понижении температуры емкость снижается.
- При длительном хранении рекомендуется периодически выполнять зарядку аккумулятора.
- Хранение разряженного аккумулятора сильно сокращает срок его службы.

ПЕРЕД ПЕРВЫМ ИСПОЛЬЗОВАНИЕМ

После приобретения прибора, рекомендуем проверить его, выполнив следующие шаги:

- Проверьте прибор и упаковку на отсутствие механических и других видов повреждений, вызванных транспортировкой.
- Если упаковка повреждена, сохраните её до тех пор, пока прибор и аксессуары не пройдут полную проверку.
- Убедитесь, что корпус прибора не имеет трещин, сколов, вмятин, а кабель, датчик и аксессуары не повреждены.
- Проверьте комплектацию прибора.

Если обнаружены дефекты и недостатки, перечисленные выше или комплектация не полная — верните прибор продавцу.

Пожалуйста, внимательно прочитайте настоящее руководство перед первым использованием и храните его вместе с прибором для быстрого разрешения возникающих вопросов во время работы.

ВНЕШНИЙ ВИД И ОРГАНЫ УПРАВЛЕНИЯ

- 1 miniUSB-порт для зарядки аккумулятора и подключения к ПК;
- 2 Разъём вывода аналогового сигнала управления;
- 3 Кнопка **⊖ ЕДИНИЦА ИЗМЕРЕНИЯ** ;
- 4 Кнопка **▲ ПИКОВОЕ ЗНАЧЕНИЕ** ;
- 5 Кнопка **▶ НОЛЬ** ;
- 6 Кнопка **УСТАНОВКА** ;
- 7 Кнопка **◀ ПАМЯТЬ** ;
- 8 Индикатор нижнего порога;
- 9 Индикатор «ОК»;
- 10 Индикатор верхнего порога;
- 11 Индикатор зарядки;
- 12 Гнездо подключения датчика.



ДИСПЛЕЙ

- 1 Область вывода доп. данных;
- 2 Значок индикации направления силы (растяжение / сжатие);
- 3 Индикатор режима измерения;
- 4 Индикатор заряда аккумулятора;
- 5 Поле вывода данных;
- 6 Единицы измерения.

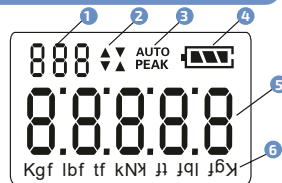

ПРИСОЕДИНИТЕЛЬНЫЕ РАЗМЕРЫ ПРИБОРА

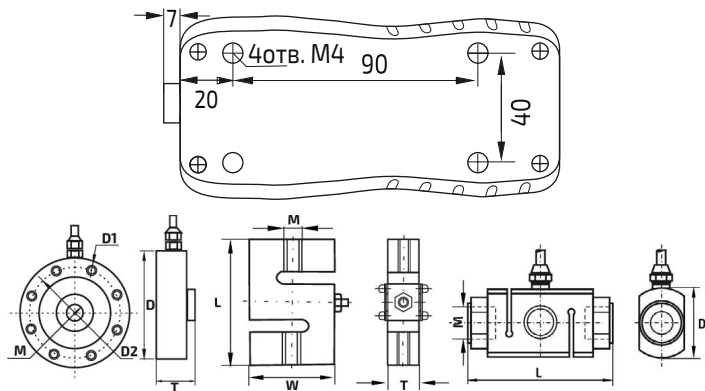

Модель	Резьба	D, мм	L, мм	W, мм	T, мм	D1, мм	D2, мм	Тип
53001K, 53002K, 53003K, 53005K	2 x M12	---	76	51	19	---	---	S-образный, тип 1
53010K	2 x M12	---	76	51	25	---	---	S-образный, тип 2
53020K, 53030K, 53050K	2 x M20	---	108	76	25	---	---	S-образный, тип 3
53100K	2 x M30 x3,5	76	138	---	---	---	---	Цилиндрический, тип 1
53200K	2 x M36 x3,0	88	156	---	---	---	---	Цилиндрический, тип 2
53300K, 53500K	2 x M40x1,5	145	---	---	58	10,5	116,8	Торроидальный, тип 1
531000K	2 x M60 x2,0	205	---	---	85	12,5	162	Торроидальный, тип 2

ИНСТРУКЦИЯ ПО ЭКСПЛУАТАЦИИ

ПОДГОТОВКА К ЭКСПЛУАТАЦИИ

- Подключите зарядное устройство из комплекта и полностью зарядите аккумулятор прибора.
- Установите датчик прибора на испытательный стенд, исключая перекосы и смещения от центра нагрузки.
- При необходимости подключите прибор к ПК.

● ВКЛЮЧЕНИЕ И ВЫКЛЮЧЕНИЕ ПРИБОРА

Для включения временно нажмите кнопку **⏻ ЕДИНИЦА ИЗМЕРЕНИЯ**.

После включения на дисплее отобразится информация о модели. Для выключения нажмите и удерживайте кнопку **⏻ ЕДИНИЦА ИЗМЕРЕНИЯ**.

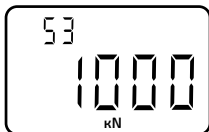

● ВЫБОР ЕДИНИЦЫ ИЗМЕРЕНИЯ

Динамометр имеет 3 единицы измерения силы: килограмм-сила (кгс, kgf), тонна-сила (тс, tf), фунт-сила (lbf), килофунт-сила (klbf), кило-ньютон (кН, kN). Набор единиц измерения в таблице. Для переключения между ними временно нажмите кнопку **⏻ ЕДИНИЦА ИЗМЕРЕНИЯ**.

Модель	53001K	53002K	53003K	53005K	53010K	53020K	53030K
Ед. изм.	Kgf, lbf, kN	Kgf, lbf, kN	Kgf, lbf, kN	Kgf, lbf, kN	tf, lbf, kN	tf, lbf, kN	tf, lbf, kN
Модель	53050K	53100K	53200K	53300K	53500K	531000K	—
Ед. изм.	tf, lbf, kN	tf, klbf, kN	tf, klbf, kN	tf, klbf, kN	tf, klbf, kN	tf, klbf, kN	—

● РЕЖИМ ИЗМЕРЕНИЯ СИЛЫ

Динамометр поддерживает 3 режима измерения:

«**PEAK**» — измерение пиковых значений силы с ручной записью результатов измерения при необходимости, кнопкой **◀ ПАМЯТЬ**.

«**AUTO PEAK**» — измерение пиковых значений силы, с автоматической записью результата в память прибора и последующим сбросом значения (время сброса и порог записи можно настроить).

«**Track**» — непрерывное измерение. В данном режиме на дисплее отсутствуют значки «**PEAK**» и «**AUTO PEAK**» (режим по умолчанию).

Для выбора режимов измерения нажмите кнопку **▲ ПИКОВОЕ ЗНАЧЕНИЕ**. При этом на дисплее будет отображаться значок включенного режима.

● РАБОТА С ПАМЯТЬЮ

Очистка памяти

Для очистки содержимого памяти, в режиме просмотра данных, нажмите и удерживайте кнопку **▶ НОЛЬ** до появления звукового сигнала.



Просмотр данных в памяти

Для входа в режим просмотра данных, сохраненных в памяти, нажмите и удерживайте кнопку **◀ ПАМЯТЬ**. Кнопками **◀ ПАМЯТЬ** и **▶ НОЛЬ** выберите требуемую ячейку. Прибор также выполняет вычисление среднего **AVE**, минимального **Min** и максимального **Max** значения. Вычисленные значения находятся между первой и последней ячейками памяти (посл.яч. => Max => Min => Avg => 001). Вычисление производится по всему массиву сохраненных в памяти прибора данных. Для выхода из режима просмотра временно нажмите кнопку **▲ ПИКОВОЕ ЗНАЧЕНИЕ**.

● НАСТРОЙКА ПАРАМЕТРОВ

Для входа в режим настройки нажмите кнопку **УСТАНОВКА**. Для перехода к следующему параметру нажмите её ещё раз. Переход между разрядами числовых значений выполняется кнопкой **◀ ПАМЯТЬ**. Изменение числового значения в выбранном разряде выполняется кнопкой **▲ ПИКОВОЕ ЗНАЧЕНИЕ**. Значения меняются циклически: 0 => 1 ... 9 => 0 и т.д. Введенные значения сохраняются автоматически при переходе к следующему параметру. Выход из режима настройки выполняется после просмотра / изменения последнего параметра или нажатием кнопки **▶ НОЛЬ**. Порядок следования и назначение параметров приведено ниже в таблице:

Значок	Параметр	Значение
H _{id}	Верхний порог	0 — Pmax*
L _{od}	Нижний порог	0 — Pmax*
CoB	Установка уровня при котором будет выдаваться сигнал управления стендом, при этом будет появляться прерывистый звуковой сигнал	0 — Pmax*
LES	Порог записи данных в режиме PEAK	0 — Pmax*
GrA	Ускорение свободного падения	9,700–9,900
APe	Интервал времени сброса в режиме AutoPEAK, сек	1–9
SAR	Количество сохранений в режиме AutoPEAK	1–999
oFF	Время автоотключения, мин	0–99 0 — автоотключение деактивировано

Значок	Параметр	Значение
	Длительность работы подсветки, сек	0–99 0 — подсветка отключена 99 — работает постоянно
	Установка режима работы выхода управления стендом	«0» — выход активен, состояние зависит от настройки параметра [08] и приложенной силы. При значениях 1...100 выходной сигнал заблокирован
	Поворот дисплея на 180°	вкл (on)/выкл (off)

*Pmax — верхний предел измеряемой силы для данной модели.

● СБРОС ДО ЗАВОДСКИХ НАСТРОЕК

Для сброса удерживать кнопку (**УСТАНОВКА**) до перезагрузки (~ 5 сек).

● ВЫПОЛНЕНИЕ ИЗМЕРЕНИЙ

Настройте прибор для обеспечения всех необходимых предусмотренных измерений. Выполните измерения. Считайте показания с дисплея. При необходимости сохраните результаты измерения в память прибора. Для сбора данных в режиме реального времени — подключите прибор к ПК, как описано ниже.



Не перегружайте тензометрический датчик — это приведёт к его повреждению. ДАННОЕ ПОВРЕЖДЕНИЕ ГАРАНТИЙНЫМ СЛУЧАЕМ НЕ ЯВЛЯЕТСЯ.

● УПРАВЛЕНИЕ ИСПЫТАТЕЛЬНЫМ СТЕНДОМ НАЗНАЧЕНИЕ КОНТАКТОВ (разъем MiniDin-8)

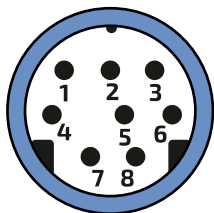

№	Обозначение	Назначение
1	Triger OUT	Выход управления +3 В, ток < 10мА
2	GND	Общий
3	OK	Выход сигнала «OK» +3 В, ток < 10мА
4	NG	Выход сигнала «NG» +3 В, ток < 10мА
5	TxD	RS232 передача
6	NG	Выход сигнала «NG» +3 В, ток < 10мА
7	GND	Общий
8	RxD	RS232 прием

● ПОДКЛЮЧЕНИЕ К ПК

Минимальные системные требования:

- Свободный USB-порт
- Операционная система: XP-32 bit, Vista / Win7 / Win10 - 32 / 64 bit.

Рекомендуемый порядок подключения:



- **Выключите прибор и отключите зарядное устройство;**
- **Подключите интерфейсный кабель сначала к прибору потом к ПК;**
- **Включите прибор.**

● ПОДГОТОВКА К РАБОТЕ С ПК

Посетите наш сайт: <https://www.megeon-pribor.ru/katalog/dinamometry-szhatiya-rastyazheniya-tsifrovyje/>, Выберите вашу модель динамометра, зайдите на страницу модели. В правой части страницы расположены значки для загрузки актуальных версий «Руководства пользователя» и «Программного обеспечения».



*Руководство
пользователя*



download

- Скачайте архив с ПО и распакуйте его в отдельную папку.
 - Создайте на жёстком диске новую папку (рабочую) для ПО.
- ВНИМАНИЕ!!!** Путь к рабочей папке НЕ должен содержать русских и специальных символов, **допускаются только английские буквы и цифры**, глубина вложения не более 8 уровней.
- Скопируйте файлы МЕГЕОН 53xxxK.exe и db.mdb в предварительно созданную рабочую папку.

Убедитесь что НЕ установлены:*

- Защита от записи на рабочей папке и файлах в ней;
- Запреты от изменения содержимого рабочей папки;
- Запреты от изменения содержимого рабочих файлов;
- Скрытие рабочей папки и файлов в ней;
- Архивация (сжатие) и шифрование данных в рабочей папке.

*В зависимости от версии, настроек и пути Windows может автоматически устанавливать запреты и атрибуты.

При необходимости создайте ярлык для запуска ПО и поместите его на рабочий стол.

Для установки драйвера необходимо НЕ подключая прибор к ПК установить драйвер. Откройте папку куда был распакован архив с ПО.

Имя	Дата изменения	Тип	Размер
Drive	10.01.2023 11:15	Папка с файлами	
db.mdb	10.01.2023 11:19	Файл "MDB"	372 КБ
МЕГЕОН 53xxxK	10.01.2023 11:19	Приложение	6 208 КБ
CH341SER.SYS	10.01.2023 11:19	Системный файл	39 КБ
CH341SER.VXD	10.01.2023 11:19	Драйвер виртуал...	20 КБ
SETUP		Приложение	82 КБ

Откройте папку «Drive», а в ней откройте папку «CH341SER».

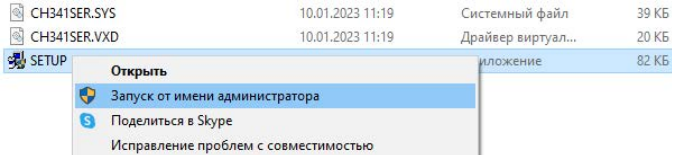

Запустите файл «Setup.exe» от имени администратора, разрешите программе внести изменения. Нажмите кнопку «Install» для установки драйвера. Дождитесь сообщения об успешной предустановке и нажмите «OK». Затем закройте окно установщика.

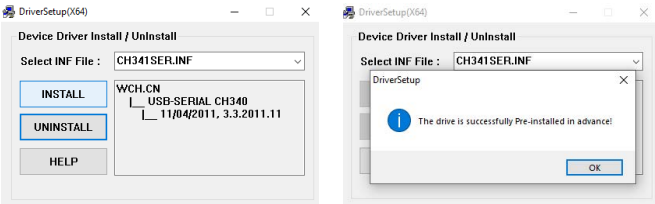

Подключите прибор к ПК, и включите его. Windows обнаружит и установит устройство. При правильной установке драйвера в диспетчере устройств, в разделе «Порты COM и LPT» появится порт «USB-SERIAL CH340», как на картинке. Нумерация порта может быть другой, запомните его номер.

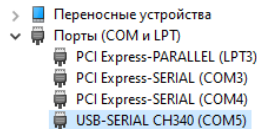

● ПОДКЛЮЧЕНИЕ ПРИБОРА К ПК

Подключите прибор к ПК (соблюдая рекомендации приведённые выше) и включите прибор кнопкой (⏻ ЕДИНИЦА ИЗМЕРЕНИЯ). Запустите ПО кликнув по файлу «МЕГЕОН 53xxxK.exe» или по созданному ярлыку. При первом запуске ПО, Windows может опознать его как нарушающее безопасность (у ПО отсутствует цифровая подпись) — выберите «Запустить в любом случае». Появится рабочее окно программы.



Данное ПО не предназначено для выгрузки данных из памяти прибора.

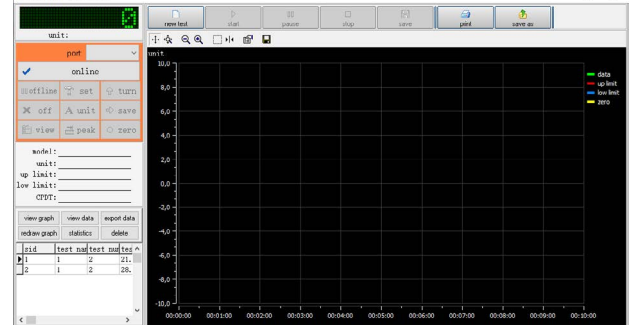

Слева сверху необходимо выбрать № порта и нажать кнопку «Online», ПО подключится к прибору. Активируется виртуальная клавиатура, из прибора будут считаны: Модель (model), установленная единица измерения (Unit), верхний и нижний пороги (up limit и low limit), максимальное значение силы для данного прибора (CPDT). Виртуальный дисплей будет отображать значение с учётом положения десятичной точки. Если считывание параметров прибора не произошло, нажмите кнопку «Offline» выберите нужный № порта и снова нажмите кнопку «Online». В редких случаях после отключения кнопкой «Offline» прибор может снова не подключиться — необходимо перезапустить ПО.

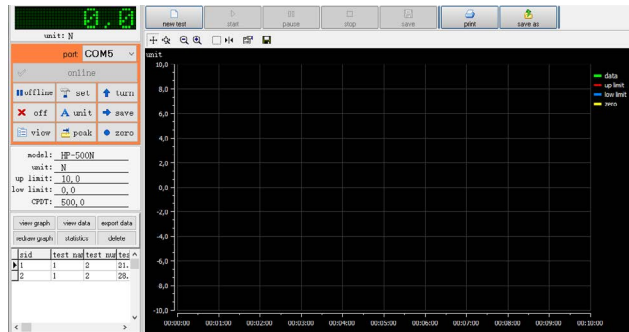

ПО готово к работе.

ОПИСАНИЕ ИНТЕРФЕЙСА ПО

В этом разделе будет приведено краткое описание работы с ПО. Назначение элементов главного окна программы.

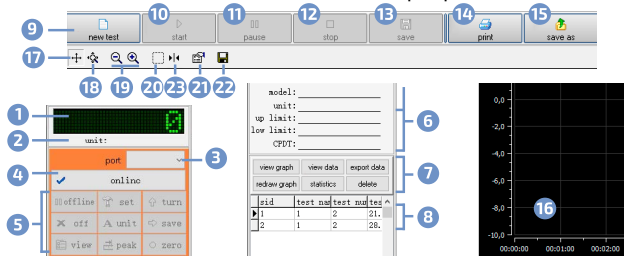

- 1 Виртуальный дисплей прибора (дублирует значение на основном поле дисплея);
- 2 Поле отображения установленной единицы измерения;
- 3 Поле для указания № COM-порта к которому подключен прибор;
- 4 Кнопка активации обмена данными с прибором;
- 5 Виртуальная клавиатура прибора;
- 6 Поле отображения информации о приборе и его настройках;
- 7 Виртуальная клавиатура управления базой данных;
- 8 Таблица базы данных с сохранёнными результатами измерений;
- 9 Кнопка запуска нового испытания;
- 10 Кнопка начала испытания;
- 11 Кнопка приостановки испытания;
- 12 Кнопка остановки испытания;
- 13 Кнопка сохранения результатов в базу данных;
- 14 Кнопка печати кривой измерения (при наличии подключенного принтера);
- 15 Кнопка сохранения кривой с масштабной сеткой (.jpg);
- 16 Поле отображения кривой измерения;
- 17 Кнопка режима смещения поля (по вертикали и горизонтали);
- 18 Кнопка активации режима масштабирования поля (по вертикали и горизонтали);
- 19 Кнопки масштабирования сетки поля;
- 20 Кнопка выделения области и растягивания её на всё поле;
- 21 Кнопка входа в настройки ПО;
- 22 Кнопка сохранения кривой с масштабной сеткой (.bmp) для последующего анализа;
- 23 Кнопка включения курсоров.

СООТВЕТСТВИЕ ВИРТУАЛЬНОЙ КЛАВИАТУРЫ КНОПКАМ ПРИБОРА «online» и «offline» — кнопки для работы с ПО, к управлению прибором отношения не имеют.

«off» — выключение прибора, соответствует нажатию и удержанию кнопки (**У ЕДИНИЦА ИЗМЕРЕНИЯ**). Включить прибор можно только кнопкой на приборе.

«set» — вход в меню настроек и выбор параметров, соответствует кратковременному нажатию кнопки (**УСТАНОВКА**) на приборе. Сброс прибора до заводских установок из ПО не предусмотрен.

«turn» — поворот дисплея на 180°.

«unit» — выбор единиц измерения, соответствует кратковременному нажатию кнопки (**У ЕДИНИЦА ИЗМЕРЕНИЯ**).

«save» — сохранение данных в память в режиме **«PEAK»** / выбор разряда в меню настроек, соответствует кратковременному нажатию кнопки (**ПАМЯТЬ**).

«view» — вход в режим просмотра данных, соответствует нажатию и удержанию кнопки (**ПАМЯТЬ**).

«peak» — выбор режима измерения, соответствует кратковременному нажатию кнопки (**▲ ПИКОВОЕ ЗНАЧЕНИЕ**).

«zero» — установка >0<, соответствует кратковременному нажатию кнопки (**▶ НОЛЬ**). Удаление данных из ПО не предусмотрено.

● ЗАПУСК ИСПЫТАНИЯ С РЕГИСТРАЦИЕЙ В РЕАЛЬНОМ ВРЕМЕНИ

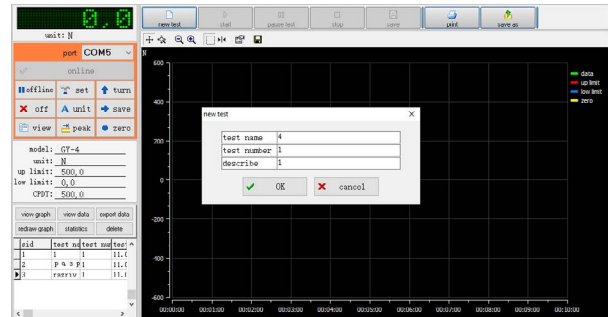

Нажмите кнопку (9) «New test», заполните поля в появившейся таблице, где:

- «test name» — название испытания;
- «test number» — номер теста в испытании;
- «describe» — описание.

Заполнение всех полей обязательно, при заполнении допускаются (но не рекомендуются к использованию) русские символы. При заполнении рекомендуется использовать цифры (до 6 символов), можно больше, но будет неудобен последующий просмотр.

После заполнения нажмите **«OK»**. Когда будете готовы начать испытание нажмите кнопку (10) **«Start»** — начнётся считывание и регистрация данных, одновременно с этим будет строиться кривая. Начните испытание. Если необходимо приостановить запись — нажмите кнопку (11) **«Pause test»**, для продолжения нажмите её ещё раз. Для остановки записи нажмите кнопку (12) **«Stop»**. Для сохранения результатов в базу данных — нажмите кнопку (13) **«Save»**. Для печати кривой нажмите кнопку (14) **«Print»**. Для сохранения кривой в формате *.jpg — нажмите кнопку (15) **«Save as»** и укажите путь сохранения.

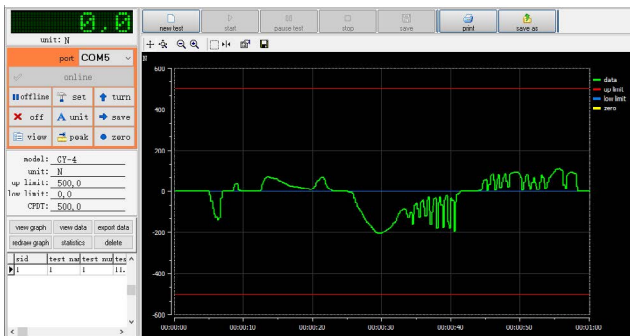

● ПРОСМОТР И ВИЗУАЛЬНЫЙ АНАЛИЗ КРИВОЙ

В ПО предусмотрены инструменты для визуального анализа полученной кривой. Кнопки 17 — 20, 23.

- Кнопка (17) (включена по умолчанию) — перемещение кривой вместе с сеткой по вертикали и горизонтали. Для этого необходимо кликнуть левой кнопкой мыши по соответствующей шкале (выделить её) и скроллом мыши перемещать в нужном направлении. Для возврата в исходное положение кликните правой кнопкой мыши по соответствующей шкале и кликните левой по строке **«Zoom to Fit»**.

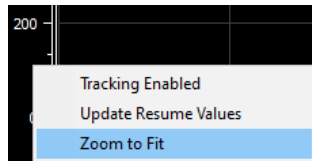

- Кнопка (18) — масштабирование по вертикали и горизонтали. Управление аналогичное кнопке (17).
- Кнопки (19) — масштабирование обеих осей одновременно. Увеличение или уменьшение выполняется нажатием соответствующей кнопки. Для возврата к исходному состоянию можно воспользоваться обратной функцией или воспользоваться функцией **«Zoom to Fit»**.
- Кнопка (20) — выделение области кривой и автоматическое растягивание выделенной области на всё поле вместе с сеткой. Для возврата в исходное положение используйте функцию **«Zoom to Fit»**.
- Кнопка (23) — включает / выключает курсоры для проведения курсорных измерений. Всего 4 типа курсоров (данные—data—зелёный цвет), (верхний лимит—up limit—красный цвет), (нижний лимит—low limit—синий цвет), (ноль—zero—жёлтый цвет). Выделив курсор можно изменить его тип, кликнув по нужному в легенде. Курсор показывает время по шкале и значение соответствующее этому времени и типу курсора. Если в процессе испытаний значения лимитов и нуля не изменялись, то эти три типа курсоров будут показывать статичное значение.

● РАБОТА С БАЗОЙ ДАННЫХ

Для работы с базой данных предназначена виртуальная клавиатура (7). Записанные в базу данных результаты отображаются в краткой таблице (8). В столбиках таблицы следующая информация:

view graph	view data	export data	
redraw graph	statistics	delete	
sid	test name	test number	test time
1	1	1	11.0
2	p a z p 1		11.0
3	razriv 1		11.0

- «Sid» — порядковый № записи;
- «Test name» — имя присвоенное данной записи пользователем;
- «Test number» — № испытания присвоенный записи пользователем;
- «Test time» — дата и время начала испытаний (используются часы и календарь ПК);
- «Unit» — установленная единица измерения;
- «Low limit» — установленный нижний порог;
- «Up limit» — установленный верхний порог;
- «Describe» — описание присвоенное пользователем;

«**Max**» — максимальное полученное значение при испытании;
 «**Min**» — минимальное полученное значение при испытании;
 «**Specifications**» — служебная информация.

Выбрав необходимую запись можно:

- Посмотреть кривую — нажав кнопку «**View graph**»;
- Посмотреть числовые данные и кривую — нажав кнопку «**View data**»;
- Отрисовать кривую в реальном времени — нажав кнопку

«**Redraw graph**»;

● Вывести статистическую информацию — нажав кнопку «**Statistics**»;

● Выгрузить данные в любом из представленных в окне выгрузки (Export dialog) формате — нажав кнопку «**Export data**». В данном окне нужно указать путь сохранения и имя файла, выбрать формат, кроме этого в закладках можно настроить параметры вывода;

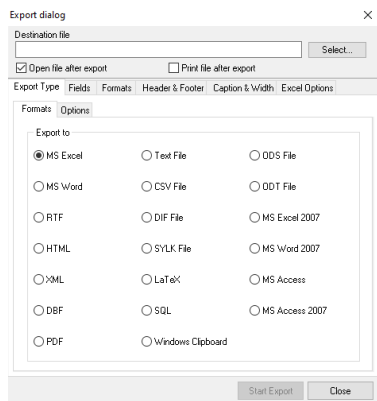

- Удалить запись — нажав кнопку «**Delete**».

● РЕКОМЕНДУЕМЫЙ ПОРЯДОК ОТКЛЮЧЕНИЯ ПРИБОРА:

- Нажмите кнопку «Offline» на виртуальной клавиатуре
- Выключите прибор кнопкой «Off» на виртуальной клавиатуре или нажать и удерживать кнопку (**U** ЕДИНИЦА ИЗМЕРЕНИЯ) на приборе.
- Отключите интерфейсный кабель.

Просмотр данных, работа с базой данных возможны без подключенного прибора.

ТИПОВЫЕ НЕИСПРАВНОСТИ И СПОСОБЫ ИХ УСТРАНЕНИЯ

Описание неисправности	Вероятная причина	Устранение
Прибор не включается	Полностью разряжен аккумулятор	Зарядите аккумулятор прибора используя зарядное устройство
Прибор не включается	Прибор неисправен	Обратитесь в сервисный центр
Точность измерений не соответствует заявленной		
Аккумулятор не заряжается/ не держит заряд	Неисправное зарядное устройство или аккумулятор	
Измерения не происходит	Не подключен датчик	Подключите датчик
Измерения не происходит	Повреждён кабель датчика	Обратитесь в сервисный центр

ТЕХНИЧЕСКИЕ ХАРАКТЕРИСТИКИ

Параметр	Значение
Метрологический диапазон, Н	(см. сводную табл.)
Фактический диапазон*, Н	
Разрешение, Н	
Погрешность	
Единицы измерения	килоньютон (кН, kN), килограмм-сила (кгс, kgf), тонна-сила (тс, tf), фунт-сила (lbf), килофунт-сила (klbf)
Интерфейс	USB для зарядки и связи с ПК
Глубина памяти	999
Аккумулятор	3,7 В 2000 мАч
Зарядное устройство	АС 100–240 В, 50–60 Гц, 5В 1А (стабилизированное)
Условия эксплуатации	Температура: 5°C ... 35°C Относительная влажность: до 80%
Условия хранения	Температура: -10°C ... 60°C Относительная влажность: 15% ... 80%
Габаритные размеры прибора	147x67x35 мм
Масса прибора без датчика	190 г
Габаритные размеры кейса	200x310x60 мм

* — В диапазоне измерения ниже метрологического — погрешность измерения может быть выше заявленной.

Модель	Метрологический диапазон	Фактический диапазон*	Разрешение	Погрешность
53001K	0,1 ... 1 кН	0,02 ... 1 кН	0,1 Н	± 0,5%
53002K	0,2 ... 2 кН	0,04 ... 2 кН		
53003K	0,3 ... 3 кН	0,06 ... 3 кН	1 Н	
53005K	0,5 ... 5 кН	0,1 ... 5 кН		
53010K	1 ... 10 кН	0,2 ... 10 кН		
53020K	2 ... 20 кН	0,4 ... 20 кН	10 Н	
53030K	3 ... 30 кН	0,6 ... 30 кН		
53050K	5 ... 50 кН	1 ... 50 кН		
53100K	10 ... 100 кН	2 ... 100 кН		
53200K	20 ... 200 кН	4 ... 200 кН	100 Н	
53300K	30 ... 300 кН	6 ... 300 кН		
53500K	50 ... 500 кН	10 ... 500 кН		
531000K	100 ... 1000 кН	20 ... 1000 кН		

* — В диапазоне измерения ниже метрологического — погрешность измерения может быть выше заявленной.

МЕРЫ ПРЕДОСТОРОЖНОСТИ

- При снижении точности измерений или нарушении работоспособности прибора рекомендуется зарядить встроенный аккумулятор.
- Иллюстрации дисплея с данными приведены исключительно для описания прибора.
- При хранении рекомендуется раз в месяц заряжать аккумулятор.
- Не рекомендуется хранение прибора с полностью разряженным аккумулятором.

Не подвергайте корпус прибора воздействию значительных механических усилий. Недопустимо измерение силы под углом к тензометрическому датчику.



**ВНУТРИ ПРИБОРА
НЕТ ЧАСТЕЙ ДЛЯ
ОБСЛУЖИВАНИЯ
КОНЕЧНЫМ
ПОЛЬЗОВАТЕЛЕМ**

Не храните прибор в местах, где возможно попадание влаги или пыли внутрь корпуса, мест с высокой концентрацией активных химических веществ в воздухе. Не подвергайте прибор воздействию внешних вибраций, высоких температур ($\geq 50^{\circ}\text{C}$), влажности ($\geq 80\%$) и прямых солнечных лучей. Не протирайте прибор высокоактивными и горючими жидкостями, промасленной ветошью и др. загрязнёнными материалами. Используйте специальные салфетки для бытовой техники. Перед хранением рекомендуется очистить и высушить прибор и приспособления. Недопустимо применение жестких и абразивных материалов для чистки корпуса прибора, используйте мягкую слегка влажную чистую ткань.

ОСОБОЕ ЗАЯВЛЕНИЕ

Прибор имеет встроенный аккумулятор. По окончании эксплуатации утилизируйте его в соответствии с действующими требованиями и нормами вашей страны проживания.



ГАРАНТИЙНОЕ ОБСЛУЖИВАНИЕ

Для получения обслуживания следует предоставить прибор в чистом виде, полной комплектации и следующие данные.

- 1 Контактная информация;
- 2 Описание неисправности;
- 3 Модель;
- 4 Серийный номер (при наличии);
- 5 Документ, подтверждающий покупку (копия);
- 6 Информацию о месте приобретения;

Пожалуйста, обратитесь с указанной выше информацией к дилеру или в компанию «МЕГЕОН». Прибор, отправленный, без всей указанной выше информации будет возвращен клиенту без ремонта.

КОМПЛЕКТ ПОСТАВКИ

- 1 Цифровой динамометр МЕГЕОН 53xxxK — 1шт;
- 2 Выносной датчик — 1 шт;
- 3 Зарядное устройство 5B 1A — 1 шт.;
- 4 Кабель USB-mini-USB — 1 шт.;
- 5 Крепеж для динамометра — 1 комплект;
- 6 Насадки на сжатие — (см. сводную таблицу)
- 7 Насадка на растяжение - (см. сводную таблицу)

8 Пластиковый кейс для переноски и хранения — (см. сводную таблицу);

9 Руководство по эксплуатации и паспорт — 1 экз.

СВОДНАЯ ТАБЛИЦА КОМПЛЕКТА ПОСТАВКИ

Модель	Насадка для растяжения «рым-болт»	Насадка для сжатия «пятка»	Насадка для сжатия «чашка»	Проставка для сжатия «полусфера»	Пластиковый кейс
53001K	2	2	--	1	2
53002K	2	2	---	1	2
53003K	2	2	---	1	2
53005K	2	2	---	1	2
53010K	2	2	---	1	2
53020K	2	2	--	1	2
53030K	2	2	---	1	2
53050K	2	2	---	1	2
53100K	1	--	---	---	1
53200K	1	--	---	---	1
53300K	---	---	1	---	1
53500K	---	---	1	---	1
531000K	---	1	---	---	1

ПАСПОРТ

1 Наименование изделия: Динамометр МЕГЕОН 53___К

2 Дата изготовления: _____

3 Предприятие изготовитель: «Yueqing Handpi Instruments Co., Ltd», Китай Адрес: № 338, Jianshe West Road, Yueqing, Zhejiang, China, 325600

4 Заводской номер: _____

СВИДЕТЕЛЬСТВО О ПРИЕМКЕ

Динамометр МЕГЕОН 53___К изготовлен и признан годным для эксплуатации.

Начальник ОКК

М.П.



MEGEON

WWW.MEGEON-PRIBOR.RU
+7 (495) 666-20-75
INFO@MEGEON-PRIBOR.RU

© МEGEОН. Все материалы данного руководства являются объектами авторского права (в том числе дизайн). Запрещается копирование (в том числе физическое копирование), перевод в электронную форму, распространение, перевод на другие языки, любое полное или частичное использование информации или объектов (в т.ч. графических), содержащихся в данном руководстве без письменного согласия правообладателя. **Допускается** цитирование с обязательной ссылкой на источник.